



СТРОМ ТРЕЙД

КОМПЛЕКСНЫЕ РЕШЕНИЯ ДЛЯ БЛАГОУСТРОЙСТВА ТЕРРИТОРИИ

🏠 Россия, 121059, г. Москва,
ул. Киевская д.19

☎ +7 (495) 664-35-17
+7 (499) 243-71-88

✉ info@strom-trade.ru
🌐 www.strom-trade.ru



2019

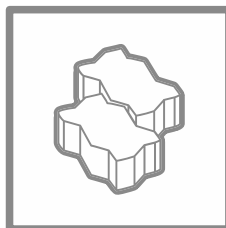

Стр. 4
Высококачественная тротуарная плитка для организации пешеходных дорожек в скверах и городских парках, и для мощения садовых дорожек и площадок вокруг частных домов.

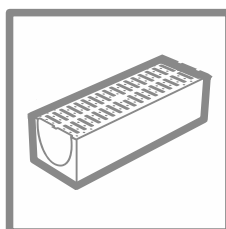

Стр. 10
Материалы для организации линейного и точечного сбора ливневых и талых вод с поверхности и отвода их в ливневую канализацию на промышленно-гражданских и частных объектах.

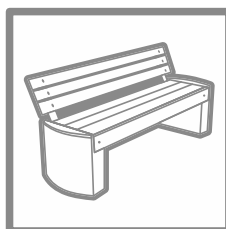

Стр. 14
Материалы для создания ландшафтного дизайна при благоустройстве городских улиц, парков, набережных и территорий частных домовладений.

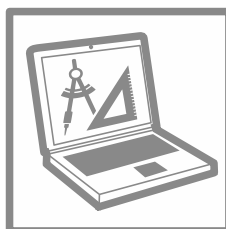

Стр. 16
Разработка дизайн-проекта мощения тротуарной плитки.



Стр. 17
Работы по благоустройству территории под ключ.

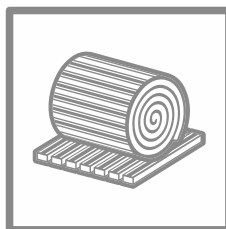

Стр. 18
Придверные системы защиты помещений от уличной грязи для торгово-офисных, гостиничных, спортивных и частных объектов.

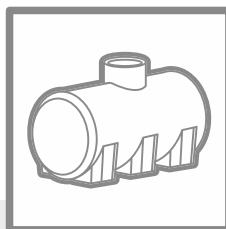

Стр. 20
Локальные очистные сооружения для очистки стоков от песка, масла, нефтепродуктов и т.д. до безопасных показателей.

О КОМПАНИИ

Компания «СТРОМ ТРЕЙД» является партнёром ведущих российских производителей и представляет в своем ассортименте:

- материалы для благоустройства территории: малые архитектурные формы, газонную решетку, дорожные и садовые бордюры, ревизионные люки и т.д.;
- вибропрессованную тротуарную плитку для организации пешеходных зон;
- системы водоотведения из нержавеющей стали: стандартные и щелевые лотки, трапы с вертикальным и горизонтальным выпусками;
- лестничные ступени и решетчатые настилы: сварные, прессованные и GFK настилы;
- металлоконструкции любой сложности;
- воздухоотводы различного сечения для вентиляции;
- придверные системы грязезащиты: стальные решетки, ковры на алюминиевой основе и ворсовые покрытия;
- системы поверхностного водоотвода: бетонные и пластиковые лотки, стальные и чугунные решетки, бетонные колодцы и пластиковые дождеприемники;
- локальные системы для очистки сточных вод: септики, стеклопластиковые ёмкости, жируловители и канализационные насосные станции (КНС).

Накопленный многолетний опыт в проведении работ по благоустройству территории и поставках материалов позволяет нам сегодня предложить Вам полный комплекс работ «под ключ» по благоустройству территории любой сложности:

Техническое решение → Комплектация объекта материалами → Доставка → Монтаж → Гарантия

Основные преимущества материалов, приобретаемых у «СТРОМ ТРЕЙД»:

- Качество материалов подтверждено сертификатами соответствия ГОССТАНДАРТА России.
- Продукция изготовлена по европейским стандартам качества с учетом особенностей российских климатических и эксплуатационных условий.
- При производстве используются передовые материалы и технологии: стеклопластик, морозостойкий полипропилен, технология вибропрессования при производстве бетонных изделий.
- Ассортимент насчитывает 1 127 наименований товара, которые позволят Вам воплотить в жизнь даже самые смелые дизайнерские проекты.
- Нашу продукцию можно применять как на объектах промышленно-гражданского назначения, так и на объектах частного коттеджного строительства.

Обратившись в нашу организацию, вы получите:

- Индивидуальную консультацию. Задача каждого сотрудника – удовлетворение потребностей клиента на всех этапах взаимодействия клиента с компанией.
- Изготовление продукции по чертежам заказчика: системы водоотведения и оборудование для пищевых предприятий из нержавеющей стали, решетчатые настилы и грязезащитные придверные системы.
- Дизайн-проект мощения тротуарной плитки и спецификацию материалов.
- Проектирование и монтаж зданий из металлоконструкций.
- Комплекс работ по благоустройству территории: мощение тротуарной плитки, асфальтирование территории, установка систем водоотведения и т.д.
- Рекомендации и подробные схемы по монтажу и эксплуатации от производителей.
- Оперативную доставку материалов до Вашего объекта удобным для Вас способом.
- Шефмонтаж с выездом нашего специалиста на объект.

Наша цель

Долгосрочные и взаимовыгодные отношения с каждым клиентом нашей компании. Коллектив компании «СТРОМ ТРЕЙД» сделает все, чтобы обеспечить Вам лучший сервис, оказать всю необходимую поддержку и консультацию, которая поможет Вам найти и реализовать наиболее эффективные решения при благоустройстве территории.

ТРОТУАРНАЯ ПЛИТКА

Компания "СТРОМ ТРЕЙД" является **официальным дистрибьютором** крупного отечественного производителя керамических материалов и тротуарной плитки завода **BRAER®**.

На заводе установлено новейшее оборудование группы компаний HESS, которое позволяет производить плитку разнообразных форматов, сохраняя при этом идеальную геометрию, размеры и насыщенность цвета.

Основная методика производства, которую использует BRAER – это двойное вибропрессование.

Вибропрессованная плитка является эталоном качества в дорожном строительстве: **долговечная, надежная и индивидуальная.**



Приобретая тротуарную плитку у компании «СТРОМ ТРЕЙД», Вы получаете:

- **Богатый ассортимент.** Более 50 цветовых позиций, большинство из которых уникальны и не имеют аналогов у конкурентов.
- **Европейское качество.** Передовое немецкое оборудование, строгий лабораторный контроль качества и адаптация европейских достижений к российским условиям эксплуатации.
- **Разнообразие форм и текстур.** От прямоугольных и гладких, до волнообразных и шероховатых. Рельефная поверхность эффективно подчеркивает красоту природного заполнителя – гранита, мрамора или кварцита.
- **Оригинальные цветовые решения.** Инновационная технология ColorMix позволяет окрашивать тротуарную плитку в разные цвета и создавать различные природные имитации.

Коллекция тротуарной плитки BRAER®:

Домино

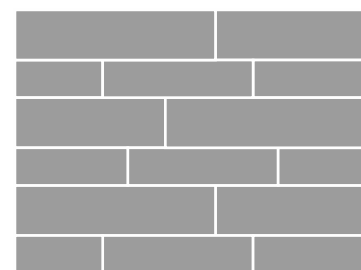

280x120 360x120 480x120
480x160 640x160

h 60 мм | 1606 кг | 11,29 м² | 12 под

Сафари

Каньон

Каштан

Плато

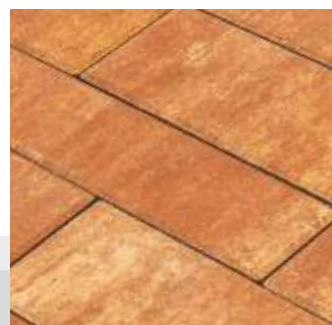

Полиграфия не позволяет передать цвет продукции BRAER. Рекомендуется перед покупкой ознакомиться с образцами продукции.

Триада



300x300 450x300 600x300

h 60 мм | 1850 кг | 12,96 м² | 11 под

Сахара

Плато

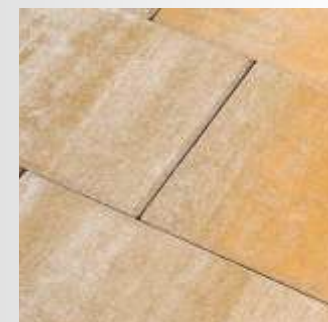

Ривьера

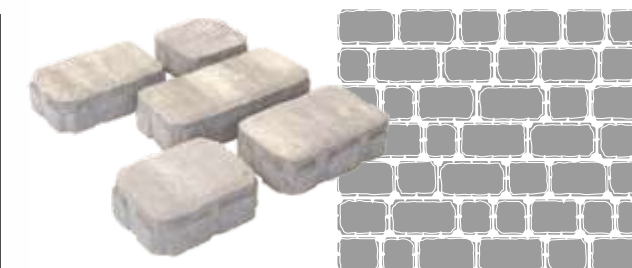

132x132 165x132 198x132
231x132 265x132

h 60 мм | 1734 кг | 13,39 м² | 11 под

Серый

Туман



Патио

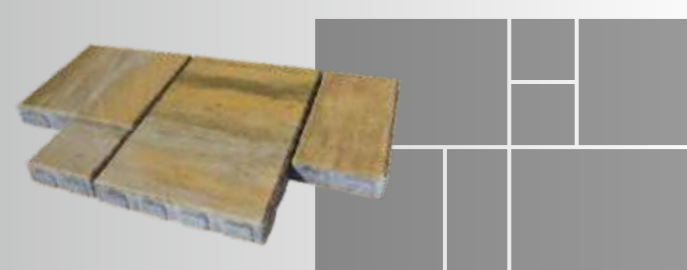

210x210 210x420 420x420 420x630

h 60 мм | 1770 кг | 12,7 м² | 11 под

Плато

Саванна



Мозаика

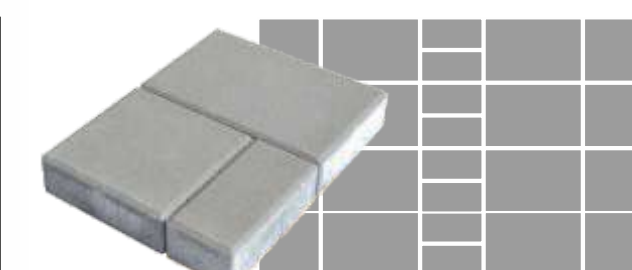

100x200 200x200 300x200

h 60 мм | 1635 кг | 11,52 м² | 12 под

Фламинго

Песчанник



Полиграфия не позволяет передать цвет продукции BRAER. Рекомендуется перед покупкой ознакомиться с образцами продукции.

Сан-Тропе



Не имеет определенной формы в горизонтальной плоскости

70 мм	1499 кг	9,42 м ²	13 под

Каньон



Старый город Венусбергер



--	--	--

40 мм	1903 кг	20,74 м ²	10 под

Степь



Лувр



100x100	200x200		
60 мм	1590 кг	11,88 м ²	12 под
60 мм	1988 кг	14,4 м ²	10 под

Гранит



Коричневый



Мрамор

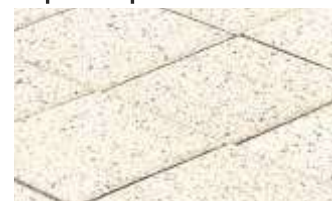

Песочный



Прямоугольник

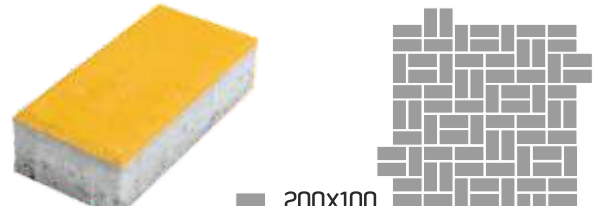

200x100			
40 мм	1781 кг	19,44 м ²	11 под
60 мм	1785 кг	12,96 м ²	11 под

Мальва

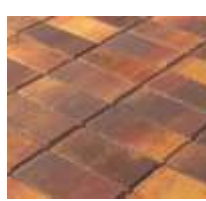

Желтый



Прайд

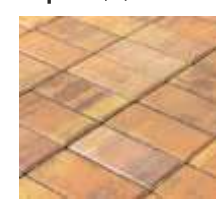

Песочный

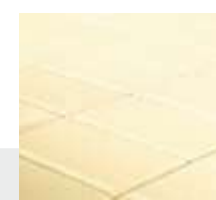

Коричневый



Красный

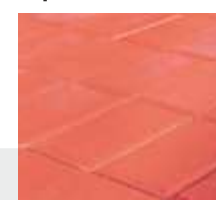

Полиграфия не позволяет передать цвет продукции BRAER. Рекомендуется перед покупкой ознакомиться с образцами продукции.

Старый город Ландхаус

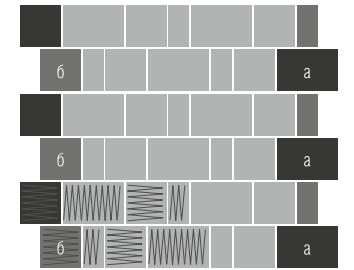
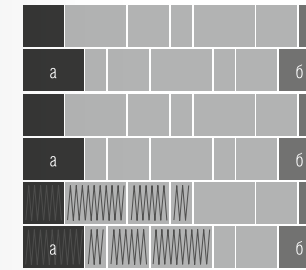
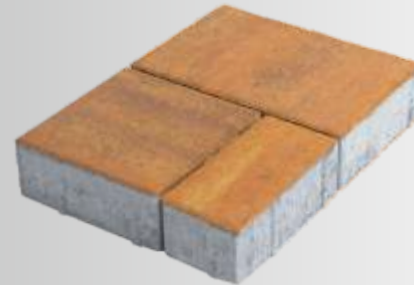

При укладке тротуарной плитки Старый город и Старый город «Ландхаус» для минимизации остатков и сохранения переходов рисунка необходимо поменять местами камни с индексом «а» (прямоугольник) на камни с индексом «б» (квадрат). Замену необходимо производить с каждой последующей базовой формы. Для придания выразительности уложенному полотну, рекомендуется все камни с индексом «б» (квадрат) поворачивать так, чтобы волокна цвета располагались горизонтально.

60 мм	1777 кг	12,9 м ²	11 под

Мальва

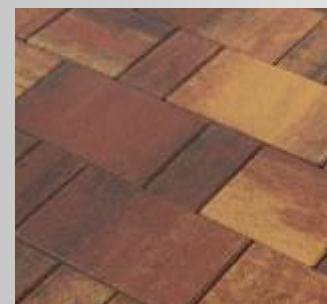

Прайд



Кайот



Рассвет



--	--	--

Песочный

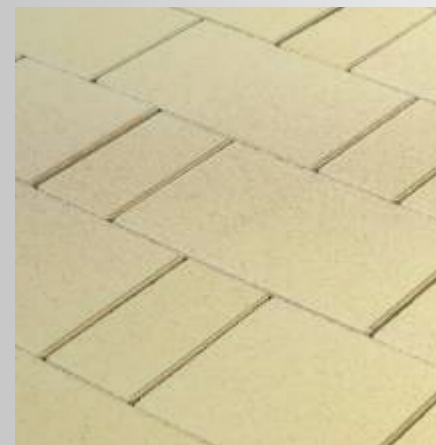

Серый



Белый



Степь



Эверест



Техас



Туман



Полиграфия не позволяет передать цвет продукции BRAER. Рекомендуется перед покупкой ознакомиться с образцами продукции.

Классико

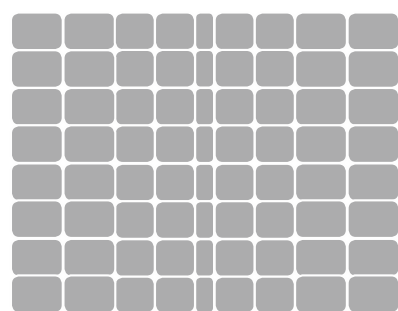

57x115 115x115 172x115



60 мм



1880 кг



13,44 м2



10 под

Мальва

Туман

Серый

Грифельный

Белый



Классико круговая

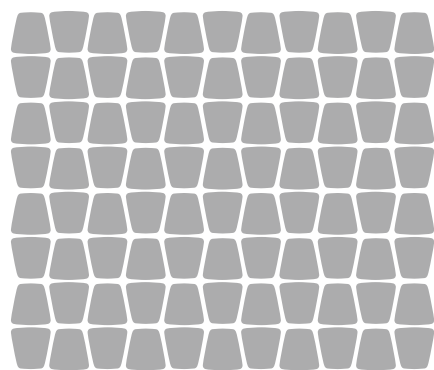

73x110x115



60 мм



1606 кг



11,4 м2



12 под

Песочный

Медовый

Коралловый

Винный

Коричневый



Полиграфия не позволяет передать цвет продукции BRAER. Рекомендуется перед покупкой ознакомиться с образцами продукции.

Веймар

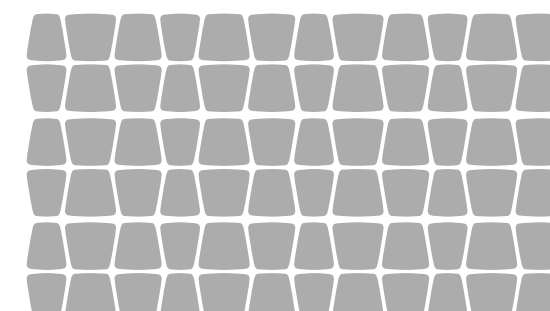

128x93x160 145x110x160
163x128x160



60 мм



1815 кг



13,18 м2



11 под

Мальва

Прайд

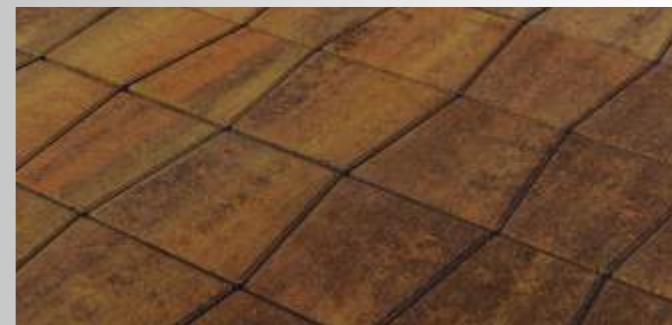

Сити

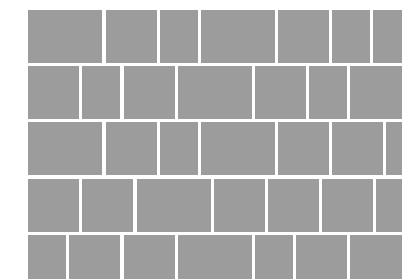
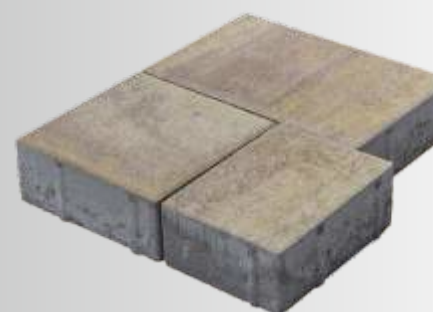

300x300 300x150 300x600



80 мм



2024 кг



10,8 м2



10 под

Прайд

Зверест

Туман

Каньон



Песчанник

Плато

Рассвет

Степь



Полиграфия не позволяет передать цвет продукции BRAER. Рекомендуется перед покупкой ознакомиться с образцами продукции.

ПОВЕРХНОСТНЫЙ ВОДООТВОД

Поверхностный водоотвод – система предназначена для сбора и отведения талых и дождевых вод с поверхности в ливневую канализацию.

Существует два вида водоотведения: **линейный и точечный**, которые дополняют друг друга.

Чтобы система водоотведения эффективно работала, важно все элементы подобрать с учетом климатических условий, объема площади водосбора и предполагаемых нагрузок на систему.

Таблица классов нагрузки по системе Еп1433:

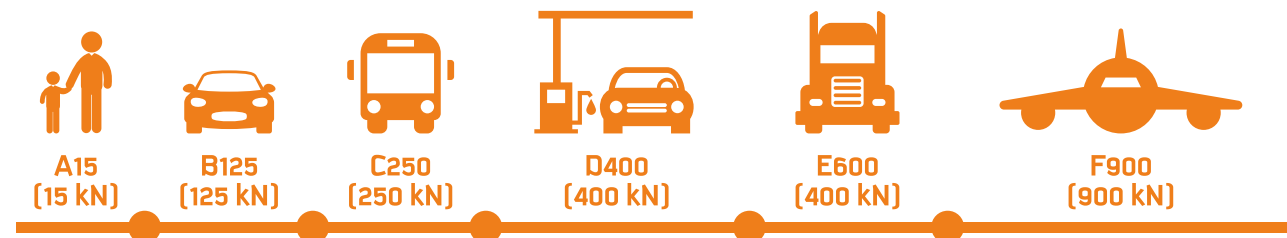

СИСТЕМЫ ЛИНЕЙНОГО ВОДООТВОДА

Линейный водоотвод предназначен для отвода атмосферных вод с большой территории.

Линейный водоотвод состоит из: лотков (водосборных каналов), пескоуловителей и сверху водоотводные лотки и пескоуловители закрываются защитно-декоративными решетками.

СТАНДАРТНАЯ СЕРИЯ. Класс нагрузки А15 – С 250.

Лотки стандартной серии – применяются в местах с неинтенсивным движением легкового транспорта и пешеходных зонах: гаражи, паркинги, пешеходные тротуары, спортивные площадки и т.д.

Пластиковые водоотводные лотки:



* Боковые борта пластиковых лотков могут быть усилены в заводских условиях стальными насадками, которые удлиняют срок эксплуатации водостока и делают его более устойчивым к высоким нагрузкам.

Бетонные водоотводные лотки:

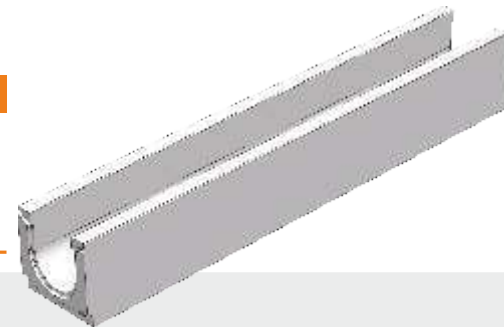
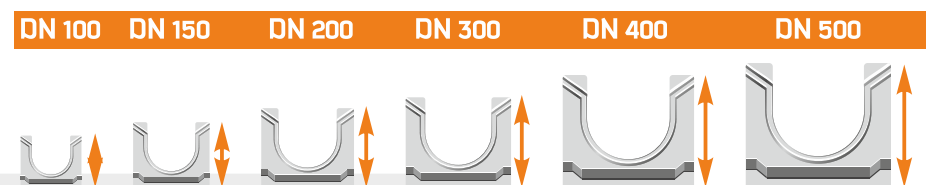

УСИЛЕННАЯ СЕРИЯ . Класс нагрузки (D 400 – E 600).

Лотки усиленной серии применяются при строительстве и реконструкции городских улиц и площадей, при вокзальных территориях, АЗС, складских терминалов, территорий промышленных объектов и парковочных площадок.

Лотки усиленной серии защищены насадками из оцинкованной стали толщиной 4 мм, которые впрессованы в боковые стенки лотка и сопряжены с закладными анкерами, дополнительно армирующие лоток.

Пластиковые водоотводные лотки со стальной насадкой:

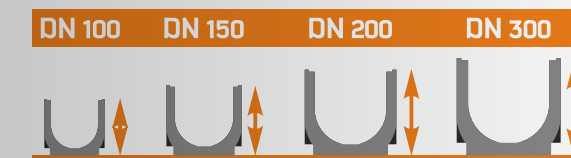

Бетонные водоотводные лотки со стальной насадкой:



СЕРИЯ ДЛЯ ВЫСОКИХ НАГРУЗОК. Класс нагрузки E 600 – F 900.

Лотки серии для высоких нагрузок применяются при строительстве и реконструкции территорий промышленных предприятий, вертолетных площадок, автомагистралей, транспортных терминалов и складов, взлетных полос аэродромов и военных баз.

Края лотков защищены насадкой, выполненной из высокопрочного чугуна В440/В450.

Конструкция лотка усилена путем армирования стенок стальными оцинкованными стержнями, которые скрыты в бетоне и защищены от воздействия влаги и воздуха, тем самым не подвержены коррозии.

Бетонные водоотводные лотки с чугунной насадкой

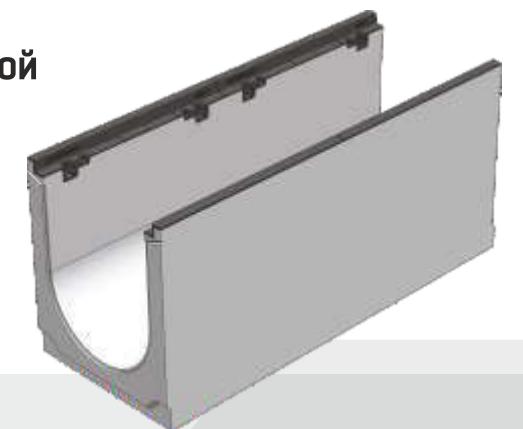
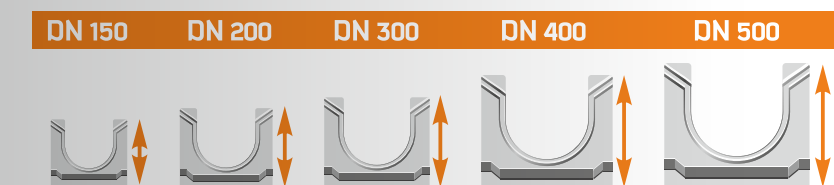

ДОПОЛНИТЕЛЬНЫЕ ПРИНАДЛЕЖНОСТИ

Решетки водоприемные к лоткам

Решетки водоотводные – служат для сбора поверхностных ливневых и талых вод, препятствуют попаданию в систему мусора, листьев, обеспечивают безопасность перемещения пешеходов и транспорта, а также придают эстетичный вид системам.

Водоотводные лотки могут комплектоваться: **пластиковыми, штампованными стальными и медными, ячеистыми оцинкованными и чугунными решетками.**

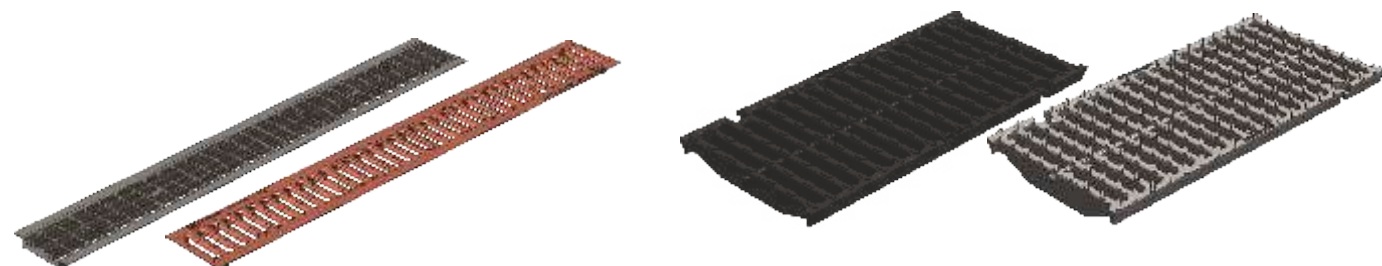

Пескоуловитель

Пескоуловители – являются связующим звеном между линией лотков и подземной ливневой канализацией, а также с помощью, установленной внутри пескоуловителей **корзины**, задерживается вынесенный потоком воды песок и мелкий мусор, и тем самым предотвращается засорение труб ливневой канализации.

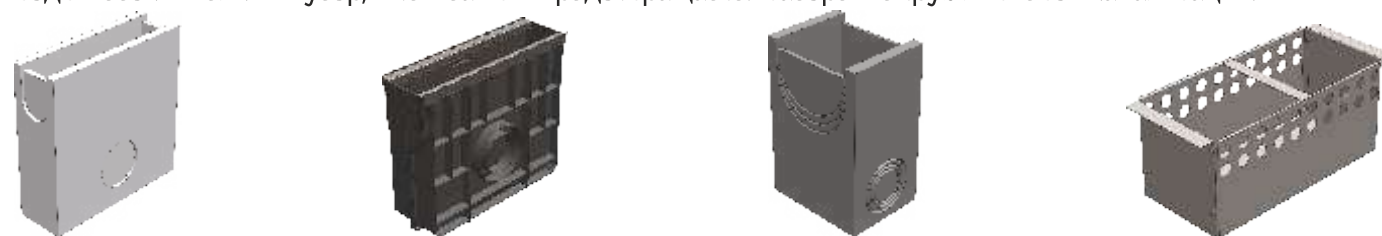

Очистка пескоуловителя осуществляется просто: необходимо поднять решетку, вынуть корзину, удалить из нее мусор и вернуть ее обратно.

Крепеж для решеток

Крепеж служит для обеспечения жесткой фиксации решетки к лотку, и тем самым предохраняются края лотка от разрушения, а также обеспечивается безопасное движение по системам.

Крепеж для пластиковых лотков



Крепеж для бетонных лотков



Крепеж для чугунной решетки



Заглушки

Заглушки применяются, чтобы заглушить концы линии лотков, и исключить протекание системы.

Торцевая заглушка пластиковая



Торцевая заглушка стальная с водосливом

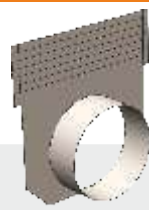

Торцевая заглушка стальная оцинкованная

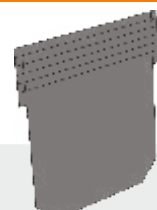

СИСТЕМЫ ТОЧЕЧНОГО ВОДООТВОДА.

Системы точечного водоотвода предназначены для локального (точечного) сбора дождевых и талых вод устанавливаются под водосточными трубами, поливочными кранами, в придверных приямках и в других местах, где необходим локальный сбор воды.

Применение точечного водоотвода значительно увеличивает срок службы фундамента и отмостки зданий, предотвращает подтопление цокольных и подвальных помещений.

Точечный водоотвод может использоваться и как отдельная система водоотведения, а также в качестве дополнения к линейному водоотведению в тех местах, где требуется быстрое удаление излишков воды.

Оптимально, система точечного водоотведения разрабатывается на стадии проектирования здания. Это позволяет оборудовать места для размещения дождеприемников под каждым водостоком с крыши до того, как будет выполнена отмостка дома.



ДОЖДЕПРИЁМНИК ПЛАСТИКОВЫЙ УНИВЕРСАЛЬНЫЙ

Дождеприемник активно применяется, как в частном, так и городском строительстве для сбора дождевой воды, поступающей в дождеприемник по водосточным трубам из крыш зданий.

При необходимости, можно наращивать высоту дождеприемников, устанавливая их друг на друга, и таким образом увеличить объем собираемых вод.

Встроенные сифонные перегородки в дождеприемник, препятствуют выходу из канализации неприятных запахов, а корзины для сбора мусора эффективно задерживают листья и мелкий мусор, которые несут ливневые воды, и таким образом препятствуют засорению ливневой канализации.

В нашем ассортименте представлены дождеприемники 200x200, 300x300 и 400x400, а также, решетки и дополнительные принадлежности к ним.

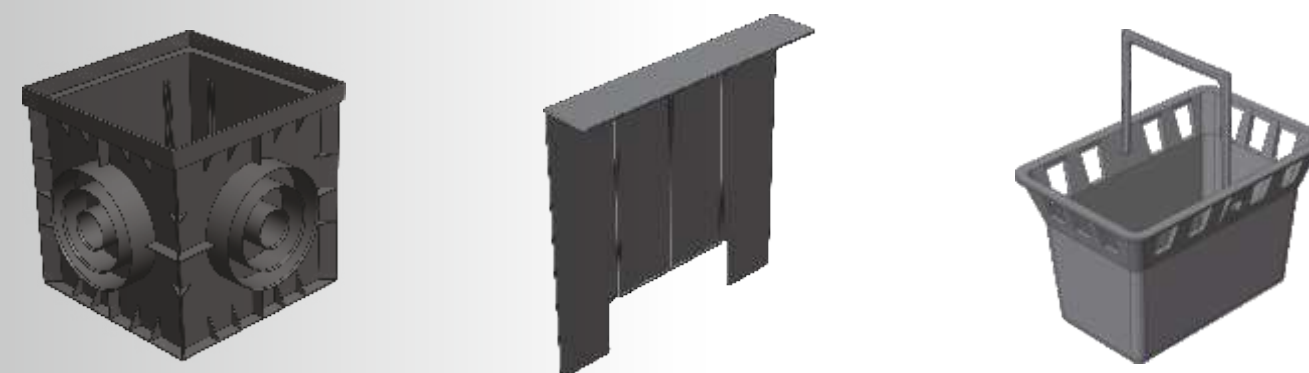

Решетки для дождеприемников

Дождеприемники могут комплектоваться: пластиковыми, штампованными стальными и медными решетками, ячеистыми оцинкованными решетками и чугунными решетками.

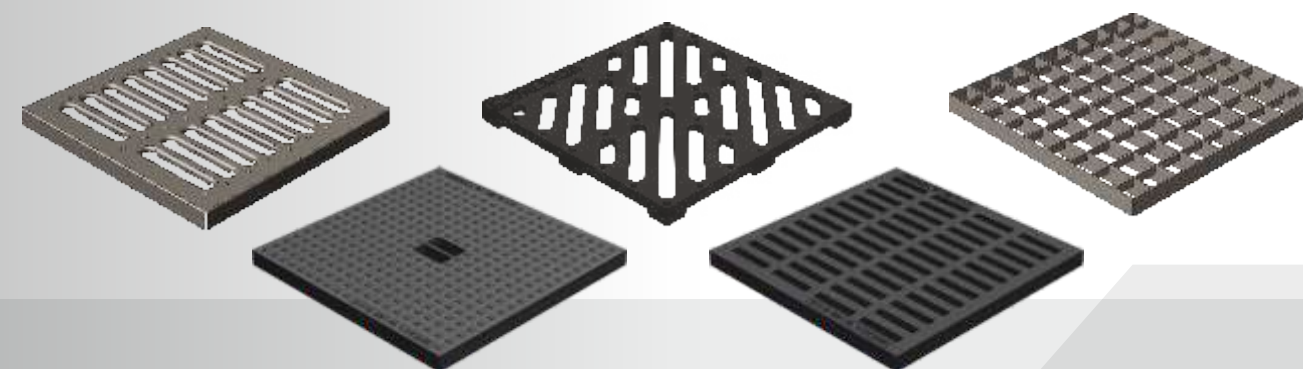

МАТЕРИАЛЫ ДЛЯ БЛАГОУСТРОЙСТВА ТЕРРИТОРИИ

Мы предлагаем Вашему вниманию современные материалы для благоустройства территории, которые позволят Вам воплотить дизайнерские идеи, придать участку эстетичный и неповторимый вид, а также решить задачи по армированию грунта:

- Пластиковые бордюры.
- Пластиковые и бетонные газонные решетки.
- Бетонные дорожные и садовые бордюры.
- Бетонные декоративные столбики «Палисад».
- Малые архитектурные формы (скамейки, цветочницы, урны и т.д.)
- Ревизионные люки.



ГАЗОННЫЕ РЕШЕТКИ

Используют для обустройства экологических парковок (зеленых) и придают травяному покрытию высокую устойчивость к механическим нагрузкам, препятствуют образованию колеи. Состоят из модулей, которые соединяются между собой с помощью замков, расположенных по краям решетки.

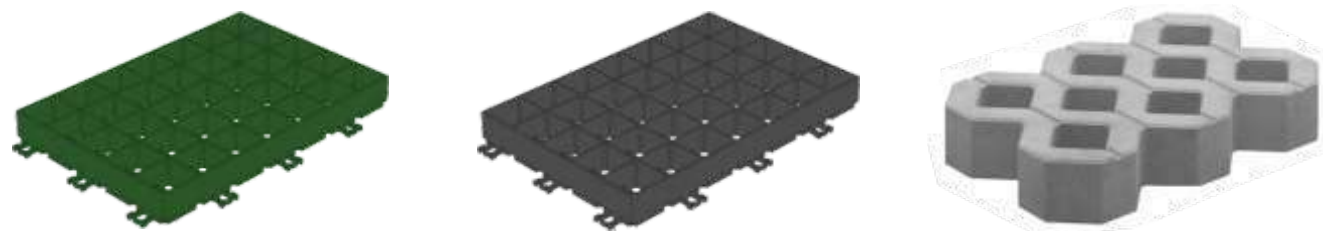

ПЛАСТИКОВЫЕ САДОВЫЕ БОРДЮРЫ

Применяются при обустройстве газонов, клумб и тротуарных дорожек в городских парках и на территории частных застроек.

Прочность, привлекательный внешний вид, легкость монтажа и доступная цена – вот несомненные преимущества садовых бордюров из пластика.



БЕТОННЫЕ ДОРОЖНЫЕ И САДОВЫЕ БОРДЮРЫ

Служат, с одной стороны, упором при укладке плитки, с другой – разделителем пространства между проезжей частью и тротуаром.

Изделия имеют широкую цветовую гамму, позволяющую подобрать необходимый вариант для каждого конкретного случая.



БЕТОННЫЕ ДЕКОРАТИВНЫЕ СТОЛБИКИ «ПАЛИСАД».

Бетонные столбики «Палисад» могут использоваться: в качестве окантовки клумб, с помощью которых отделяют "зеленую" зону от пешеходной; для ограждения парковочных мест; в качестве декоративного элемента при формировании цветочных клумб, для создания многоуровневых альпийских горок, садовых ступеней, бортиков для фонтана; в качестве бордюрного камня для организации пешеходных дорожек и как подпорные стенки для предотвращения размывания холмов, склонов и различных возвышенностей.



МАЛЫЕ АРХИТЕКТУРНЫЕ ФОРМЫ

Малые архитектурные формы из бетона: вазоны и цветочницы, скамьи, урны и декоративные ограничители для зонирования открытых территорий активно используются современными архитекторами в проектах по благоустройству территории, служат украшением наших домов, наших улиц и наших городов и способны полностью преобразить окружающее нас пространство.



РЕВИЗИОННЫЕ ЛЮКИ

Ревизионные люки являются обязательным компонентом для любых подземных коммуникаций. В зависимости от области применения различают несколько типов канализационных люков:

- **Сверхтяжелые чугунные** люки применяются на трассах и дорогах с интенсивным движением в водоотводных, тепло- или газовых инженерных сетях.
- **Легкие пластиковые** люки используются на садовых дачных участках и в индивидуальных застройках. Рассчитаны на небольшие нагрузки.

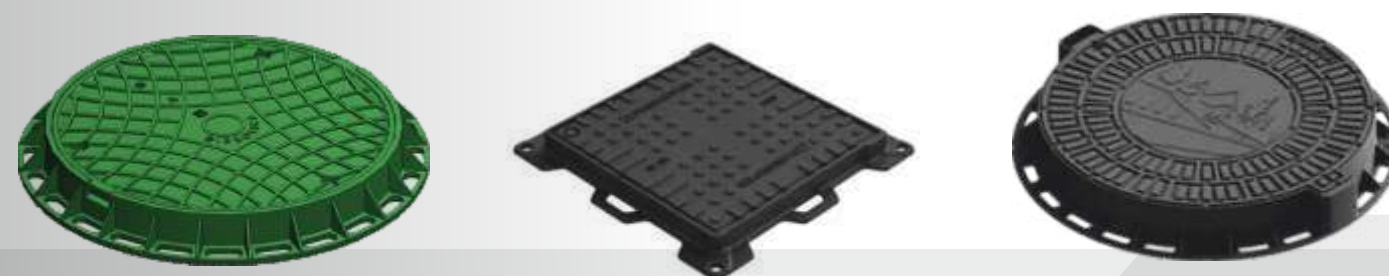

ДИЗАЙН-ПРОЕКТ МОЩЕНИЯ

Придать неповторимый стиль, подчеркнуть индивидуальность и воплотить даже самые смелые дизайнерские замыслы вам помогут ландшафтные архитекторы компании «СТРОМ ТРЕЙД» разработав для Вашего загородного участка **индивидуальный дизайн-проект мощения тротуарной плитки**.

Специалисты компании «Стром Трейд»:

- Разработают схемы мощения и подберут рисунок укладки тротуарной плитки с учетом ваших пожеланий, особенностей ландшафта и общего дизайна участка.
- Предложат различные варианты цветовых решений покрытия, которые будут гармонично сочетаться со стилем и цветовым решением строений на вашем участке.
- Подберут оптимальную толщину тротуарных плит и брусчатки, учитывая эксплуатационные требования к мощению (пешеходная зона или зона переезда автомобиля).
- Рассчитают количество и подберут необходимые дополнительные расходные материалы для реализации вашего проекта (сухие смеси, клеи, цемент, дренажные растворы и многое другое), в соответствии со спецификацией.
- Помогут произвести расчет стоимости всех необходимых материалов для укладки тротуарной плитки (сухие смеси, песок, щебень, затирки и т.д.). При чем, все необходимые расходные материалы вы сможете приобрести, как говорят «не отходя от кассы», в офисе нашей компании.
- Предложат решение по подготовке основания для брусчатки и устройству подстилающего слоя под элементы мощения.

Содержание пакета услуги:

Дизайн-проект мощения участка.
Отдельные фрагменты мощения.
Разбивочно-привязочный чертеж.
Схемы укладки брусчатки.
Разрезы оснований и рекомендации по укладке.
Ведомость расхода материалов для укладки.

Примеры выполненных работ:

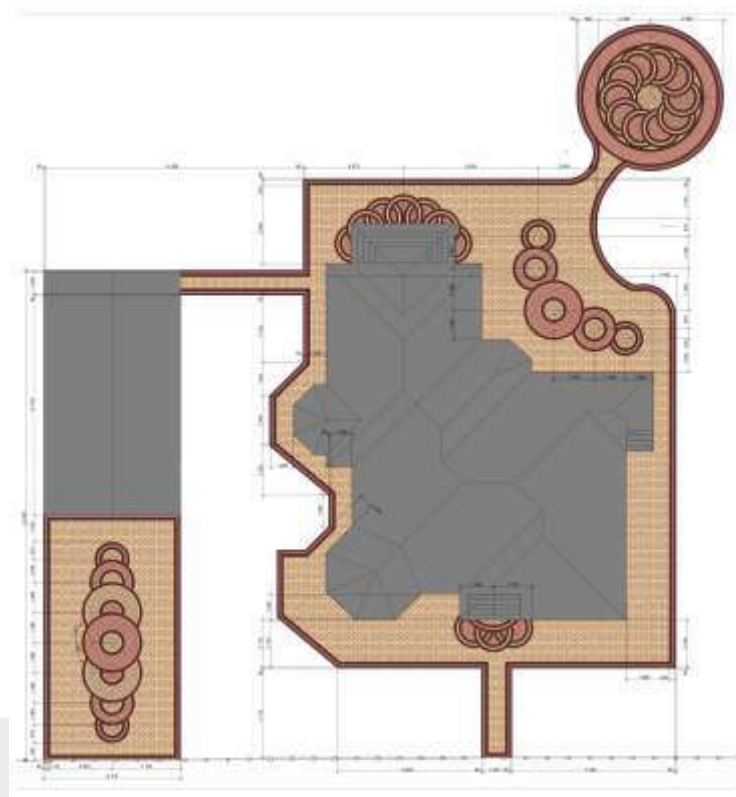

РАБОТЫ ПО БЛАГОУСТРОЙСТВУ ТЕРРИТОРИИ

Компания «СТРОМ ТРЕЙД» в своем составе имеет квалифицированные бригады, оснащенные собственной техникой для выполнения работ по благоустройству территории любой сложности. Также, наши специалисты могут помочь вам составить смету, подобрать все необходимые строительные материалы и осуществить их доставку на объект. Работы могут быть выполнены как на объектах городской инфраструктуры, так и на объектах частной индивидуальной постройки.

Перечень предоставляемых работ по благоустройству:

- укладка (мощение) тротуарной плитки;
- замена старых и установка новых садовых и дорожных бордюров;
- асфальтирование территории;
- установка люков и дренажных колодцев;
- установка линейного и точечного водоотведения (лотки, дождеприемники и колодцы);
- установка газонной решетки, для создания зеленой эко-парковки;
- установка малых архитектурных форм из архитектурного бетона (скамеек, цветочниц, урн и т.д.).

На подготовительном этапе наши специалисты помогут вам продумать все технические детали проекта, учесть наличие зеленых насаждений и оборудование водостоков, правильно рассчитать количество необходимых строительных материалов.

Факторы, влияющие на стоимость работ по благоустройству:

- степень трудоемкости подготовительного процесса (демонтаж старого покрытия и т.д.);
- вид основания (пешеходная зона, легковой или грузовой транспорт);
- тип мощения (прямолинейное или круговое, наличие сложного рисунка, наличие микса из нескольких цветов и т.д.).

Этапы выполнения работ по укладке (мощению) тротуарной плитки:

- планирование и разметка границ предполагаемых садовых дорожек и площадок;
- при необходимости, разметка линий для установки водоотводных лотков и дренажных колодцев;
- выемка грунта под основание;
- создание необходимого уклона и укладка изоляционных материалов, в зависимости от гидрологических особенностей территории (пленочные или геотекстильные материалы);
- засыпка и трамбовка несущего слоя гравия;
- нанесение подстилающего песчаного слоя;
- установка бортового камня;
- выкладывание тротуарных плит и мелкогабаритных элементов на подготовленное основание, согласно утвержденной схеме мощения;
- засыпка швов песком и трамбовка покрытия виброплитой.

Примеры выполненных работ по благоустройству территории:

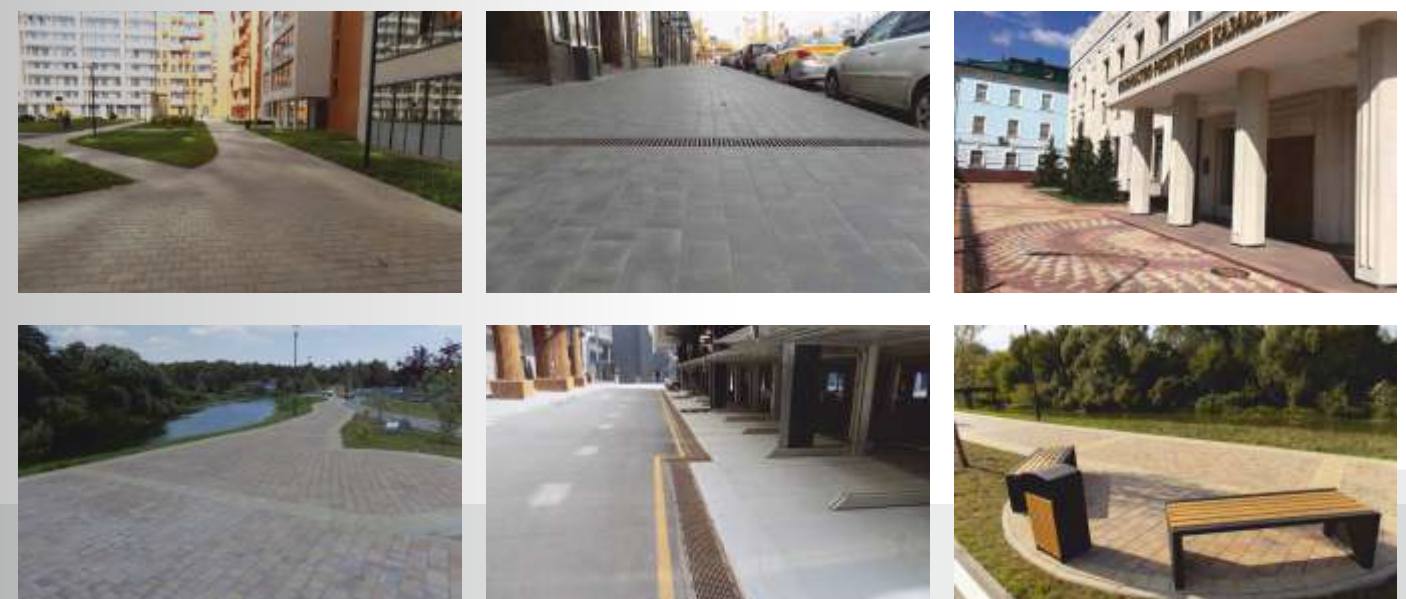

ПРИДВЕРНЫЕ СИСТЕМЫ ГРЯЗЕЗАЩИТЫ

Придверные системы очистки обуви с минимальными затратами обеспечат защиту Вашего помещения от уличной грязи.

Придверные системы грязезащиты просто устанавливаются и эффективно собирают грязь и влагу с обуви посетителей на входах в здания с любой проходимостью и при любых погодных условиях.

Особым достоинством такой системы очистки обуви считается то, что грязь и влага задерживается при входе и не распространяется в помещении. По своей сути, эта система является скрытым видом уборки, не нарушающим дизайн и поддерживающим чистоту напольных покрытий внутри помещения.



СТАЛЬНЫЕ РЕШЕТКИ

Стальные решетки – это напольные покрытия, представляющие собой прессованные ячеистые настилы высокой прочности. Стальные решетки применяются в качестве грязезащиты в общественных зданиях с максимальной проходимостью: торговых центрах, офисных зданиях, гостиничных и спортивных комплексах, супермаркетах, многоквартирных домах и прочих объектах.

Они эффективно очищают подошвы обуви посетителей от боты, грязи, песка, снега, земли и т.д.

Расположенные во входной зоне, стальные решетки являются первой эффективной ступенью в борьбе за чистоту внутренних помещений.

Устанавливаются стальные придверные решетки на улице, в специально оборудованные приямки.



ГРЯЗЕЗАЩИТНЫЕ ВОРСОВЫЕ ПОКРЫТИЯ.

Ворсовые покрытия продолжают очистку обуви входящих в помещение людей, собирают остатки песка, воды и прочего мусора, предотвращая распространение грязи и защищая основное покрытие пола от разрушения.

Ворсовые ковры превосходно впитывают влагу, что является их существенным отличием от других грязезащитных систем. Например, один квадратный метр ворсового ковра позволяет собирать от 3 до 5-ти килограмм грязи и 5-6 литров воды.

Подложка грязезащитных ворсовых ковров не пропускает воду через себя, и вся грязь задерживается внутри ковра.

Также подложка обеспечивает плотное прилегание покрытия к полу. Ковры могут устанавливаться в приямок, глубиной равной высоте самого ковра, либо непосредственно на поверхность пола. В этом случае покрытие необходимо обрести по периметру специальным кантом на основе ПВХ.

Аркас

Геркулес

Марс

Приме НОП

Супер НОП



ПРИДВЕРНЫЕ КОВРЫ НА АЛЮМИНИЕВОЙ ОСНОВЕ

Алюминиевые решетки – это прочное и износостойкое покрытие с широким выбором комбинаций чистящих вставок (резина, щетка, ворс, скребок), установленных в несущий алюминиевый профиль.

Профиля соединены между собой нержавеющей проволокой, благодаря которой достигается гибкость всего ковра, его можно скручивать в рулон, что значительно облегчает обслуживание конструкции и уборку помещения.

Алюминиевые грязезащитные решетки могут иметь торцевые декоративные заглушки и дополнительную резиновую шумопоглощающую вставку, которая и обеспечивает надежную защиту от смещения ковра, что крайне важно в помещениях, где постоянно большой поток людей.



Виды ковров на алюминиевой основе:

Ворс



Резина



Ворс + резина



Резина + щетка



Ворс + щетка



Резина + скребок



Ворс + скребок



Резина + щетка + скребок



Ворс + резина + скребок



Щетка



Ворс + щетка + скребок



Щетка + скребок



ЛОКАЛЬНЫЕ СИСТЕМЫ ОЧИСТКИ СТОЧНЫХ ВОД

Компания «СТРОМ ТРЕЙД» является поставщиком систем очистки сточных вод от Российских производителей.

Канализация – важная часть системы водоснабжения и водоотведения, которая служит для удаления продуктов жизнедеятельности человека, хозяйственно-бытовых, ливневых и талых сточных вод, с последующей их очисткой от загрязнений и дальнейшей эксплуатации или возвращением в рыбохозяйственное хозяйство. Следствием нарушения работы канализации может являться ухудшение санитарно-эпидемиологической ситуации в местности, поэтому она является необходимым элементом современного городского, сельского и частного хозяйства.

Если к объекту не подведена центральная канализация – необходима автономная (локальная) канализация, при оборудовании которой важен способ транспортировки стоков: напорный (при помощи КНС) или безнапорный/самотечный.

Области применения

- Объекты промышленного и агропромышленного типа.
- Пищевые производства.
- АЗС и автомобильные стоянки.
- Спортивные объекты.
- Торговые центры.
- Коттеджные поселки и частная застройка и т.д.

Виды ЛОС:

- Очистка дождевых (ливневых) стоков от различных примесей, твердых частиц и нефтепродуктов.
- Очистка хозяйственно – бытовых стоков (септики) от индивидуальных жилых домов, объектов малоэтажной застройки, при отсутствии центральной системы канализации.
- Очистка промышленных стоков.
- Очистные сооружения для АЗС и автомоек.
- Жироуловители, для предприятий, где сточные воды загрязнены большим количеством жира: растительного, технического или животного происхождения.
- Резервуары (емкости) для сбора сточных вод от частных домов и коттеджей, накопительные емкости для питьевой воды, пожарные емкости, химстойкие емкости для хранения дизельного топлива и других небезопасных жидкостей. Емкости производятся разных объемов, вертикального и горизонтального исполнения.
- Канализационные насосные станции устанавливаются на территории, где особенности рельефа не позволяют осуществить отведение воды самотеком. Главная цель насосной станции – обеспечить подачу сточных вод (хозяйственно-бытовых и атмосферных) на очистные сооружения.

Преимущества локально очистных сооружений:

- Полностью готовы к установке и эксплуатации.
- Емкости производятся из стеклопластика – инновационного материала (легкий, прочный, не ржавеет, выдерживает любые температуры, не трескается на солнце и не изменяет форму, ремонтпригоден).
- Обладают стойкостью к воздействию окружающей среды и агрессивных веществ.
- Имеют компактные размеры, что позволяет размещать очистные системы на ограниченных территориях.
- Имеют долгий срок эксплуатации – около 50 лет.
- Оснащаются байпасом (под заказ).
- Простота обслуживания, низкие эксплуатационные затраты.

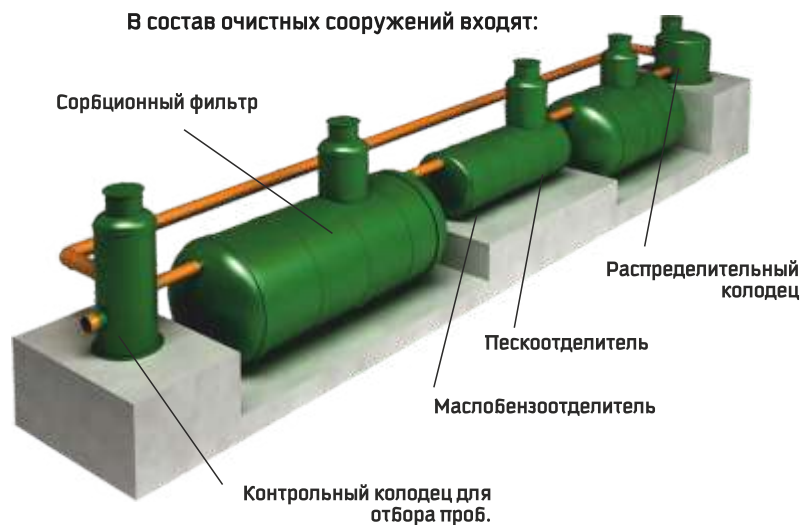

БЫТОВЫЕ ОЧИСТНЫЕ СООРУЖЕНИЯ (СЕПТИКИ)

Бытовые очистные сооружения являются локальной системой очистки, предназначены для сбора и очистки хозяйственно-бытовых сточных вод от индивидуальных жилых домов, дач, коттеджей, объектов малоэтажной застройки, при отсутствии центральной системы канализации.

В работе септика применяется метод гравитационного отстаивания и глубокой биологической очистки с использованием метода бескислородного (анаэробного) сбраживания.

Качество очистки сточных вод с использованием септика достигает 50%, а при использовании биоферментных препаратов повышает этот показатель до 70–75%.

Схема устройства септика:

- 1** Корпус установки выполнен из стеклопластика, без применения сварки, что обеспечивает высокую герметичность и прочность, за счет чего возможно размещать станцию на глубину до 4м.
- 2** Подводящий патрубок позволяет обеспечить соединение установки с подводящим трубопроводом.
- 3** Отводящий патрубок позволяет обеспечить соединение установки с отводящим трубопроводом.
- 4** Крышка обеспечивает возможность доступа во внутрь установки.
- 5** Аэрационная система обеспечивает насыщение иловой смеси в установке воздухом от компрессорного оборудования, за счет чего возможна биологическая очистка.
- 6** Блок полимерной загрузки на поверхности блока происходит нарастание микроорганизмов в виде биопленки, что обеспечивает стабильность процесса биологической очистки.

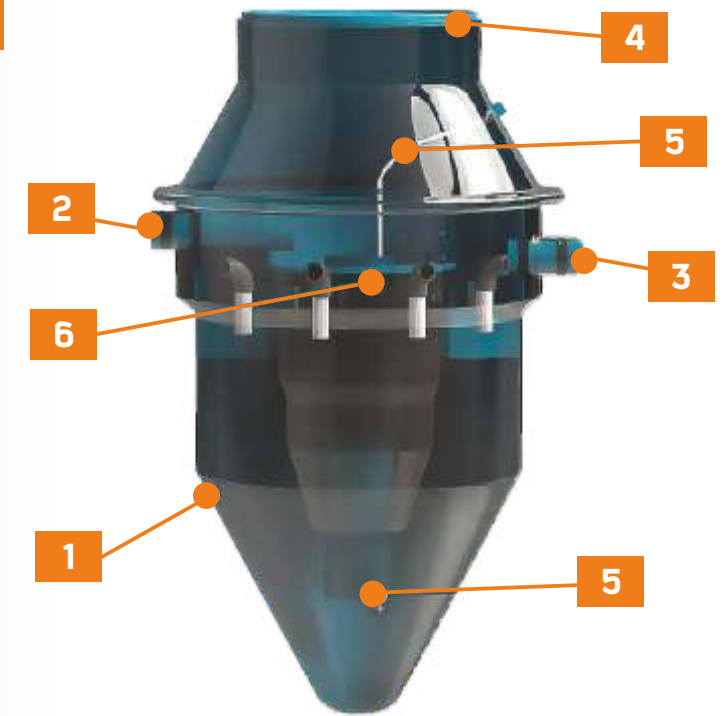

Принцип работы:

1-я камера – септическая зона грубого осадка. Происходит гравитационное отстаивание твердых тяжелых частиц и отделение легких, всплывающих фракций. Твердые вещества, попавшие со сточной водой, скапливаются на дне в виде биомассы. Здесь происходит анаэробный процесс.

2-я камера – вторичный отстойник для осадка, где происходит дополнительная биологическая очистка анаэробными бактериями и грибами, которые присутствуют в стоках.

3-я камера – происходит дренирование очищенного стока в почву через щебеночную загрузку, где происходит окончательная почвенная доочистка стоков.

Обслуживание септика заключается в периодическом удалении осадка и избыточной биомассы ассенизационной машиной с периодичностью один раз в 1–1,5 года. Использование биоферментных препаратов позволяет увеличить периодичность между обслуживанием до 1 раза в 3 года.

Преимущества использования септика:

- позволяет пользоваться всеми сантехническими удобствами (душ, туалет, раковина на кухне и т.п.);
- обеспечивает полную автономность (при невозможности подключения к централизованной системе канализации это едва ли не решающий фактор);
- не распространяет неприятный запах;
- защищает Ваш сад, прилегающие водоемы (в том числе грунтовые воды) от загрязнения;
- для установки и эксплуатации не требует специальных технических знаний.

КНС (КОМПЛЕКСНЫЕ НАСОСНЫЕ СТАНЦИИ)

Для обеспечения надежного и качественного снабжения предприятий водой и отвода сточных вод, где особенности рельефа не позволяют осуществить отведение воды самотеком, создается специальная система водоснабжения и водоотведения с помощью **комплексных насосных станций (КНС)**. Главная цель насосной станции – **обеспечить подачу сточных вод (хозяйственно-бытовых, поверхностных, производственных, грунтовых вод и обычных вод) на очистные сооружения**. Кроме того, применение КНС позволяет избежать большого заглубления самотечных коллекторов.

Области применения:

Используются при обустройстве локально очистных сооружений на промышленных площадках, очистных станциях, АЗС, торговых центрах, автомагистральных трассах и т.п.

Параметры при подборе КНС:

- Глубина заложения коллектора.
- Объем перекачиваемых стоков.
- Тип жидкости, которую транспортирует система.
- Рельеф и расположение подземных вод.
- Используемое насосное оборудование и способ управления.

Типы КНС:

В зависимости от типа перекачиваемой жидкости КНС можно разделить на четыре группы:

- Хозяйственно-бытовых стоков.
- Ливневых сточных вод.
- Промышленных стоков.
- Осадков из очистных сооружений.

Основные преимущества КНС:

- Корпуса КНС изготавливаются из прочного армированного стеклопластика согласно техническим требованиям потребителя, которые обеспечивают прочность, долговечность и малый вес всего сооружения.
- Низкий уровень шума и вибрации.
- Станции КНС комплектуются только проверенными и надежными насосными агрегатами: Flygt, Grundfos, KSB, ABS, Wilo, которые обеспечивают бесперебойную работу станции в течении нескольких лет. Возможны варианты поставки как с погружными, так и с сухими насосными агрегатами.
- Для исключения вероятности сбоя в работе в критических ситуациях, насосы оборудуются датчиками температуры обмоток электродвигателя, температуры подшипников, контроля протечек торцевого уплотнения.
- Автоматическая работа КНС позволяет контролировать систему в полном объеме – включать/выключать агрегаты, подключать дополнительное оборудование, следить за уровнем заполнения резервуара.
- Изготовление всей конструкции происходит в заводских условиях.

